

4. Accessory



Accessories	IMAGE	DESIGNTION	MATERIAL	QUANTITY	ACCESSORY USE
Standard	01	Ceiling Mounting Bracket	Stainless steel	2PCS	For ceiling mounting and suspension using
Standard	02	Screw	Stainless steel	4PCS	For ceiling mounting using
Optional	03	Suspension Cable	Stainless steel	2PCS	For suspension using
Optional	04	Waterproof Rubber Plug	PC	1PCS	For through-wiring using
Optional	05	M20 Connector	PC	1PCS	For through-wiring using
Optional	06	Wire Bracket	Stainless steel	2PCS	For wire suspension using
Optional	07	Track Bracket	Stainless steel	2PCS	For track suspension using

Triproof PC IP65 monteringsvejledning



Sikkerhedsforanstaltninger

Læs venligst denne brugsanvisning omhyggeligt inden du installerer lysarmaturerne. Lysarmaturerne skal installeres, tilsluttes og testes af en autoriseret installatør. Lampen skal altid installeres og udskiftes med forsigtighed. Kontroller at den lokale spænding er i overensstemmelse med producentens krav, inden du tilslutter produktet. Udskiftning må kun ske, når strømmen er slukket, og lampen er helt nedkølet. Når en lampe skal rengøres, skal du slukke for strømmen og lade den afkøle helt. Rengør armaturet med en fugtig klud og et standard PH-neutralt rengøringsmiddel. Efterbehandling af rustfrit stål skal opretholdes regelmæssigt. Ved misbrug af eller ændringer i armaturet bortfalder garantien. Tildæk ikke armaturerne med øvrige materialer. Udskiftning af armaturet må udelukkende ske af en autoriseret el-installatør eller en tilsvarende kvalificeret person for at undgå fare.

Temperatur egenskaber T-ambient 25°

Temperatur

Drift -20~+45 C
Lager -40~+85 C

Elektriske egenskaber

Indgangsspænding

EU: AC220-240V 50/60Hz
US: AC100-277V 50/60Hz
PF:≥0.93 THD<20%
Power Efficiency:≥0.9

1. Product Dimension

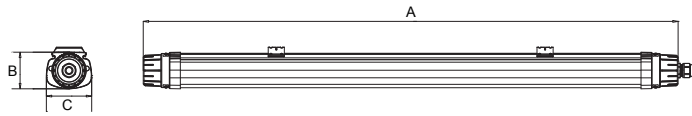

Size A(mm)	Size B(mm)	Size C(mm)
2FT(600mm)	68	84
3FT(900mm)	68	84
4FT(1200mm)	68	84
5FT(1500mm)	68	84

2. Wiring

• Standard

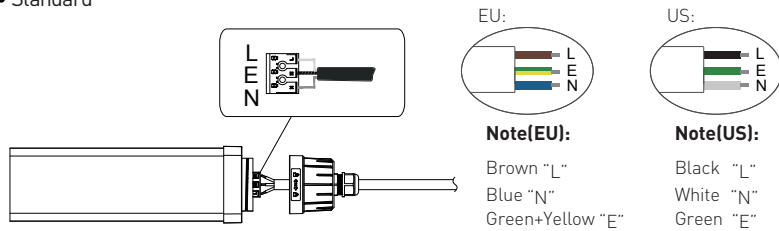

• Through-wiring

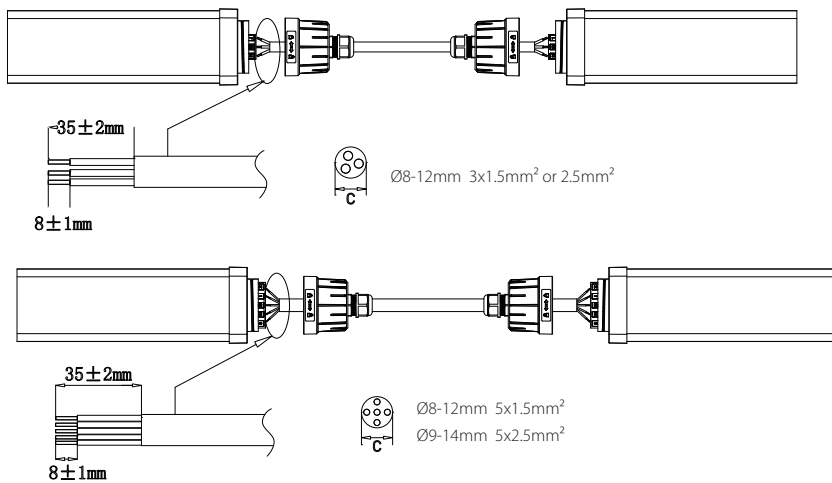

• How many luminaires can be connected ?

Input Voltage	Length (mm)	Max Qty	Size C (mm)
100VAC/20W	600	16	optional
100VAC/30W	900	11	optional
100VAC/40W	1200	8	optional
100VAC/50W	1500	6	optional
100VAC/65W	1500	5	optional

Input Voltage	Length (mm)	Max Qty	Size C (mm)
230VAC/20W	600	32	optional
230VAC/30W	900	22	optional
230VAC/40W	1200	16	optional
230VAC/50W	1500	13	optional
230VAC/65W	1500	10	optional

3. Installation

1 Ceiling Mounting

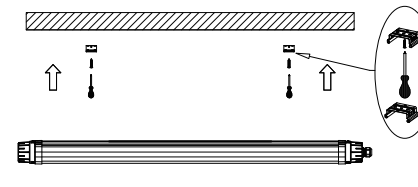

2 Suspension

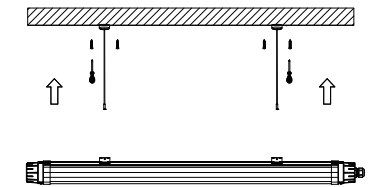

3 Wire suspension

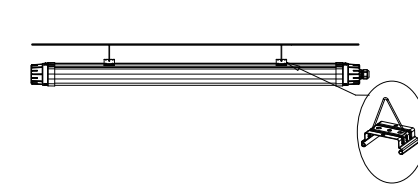

4 Track suspension

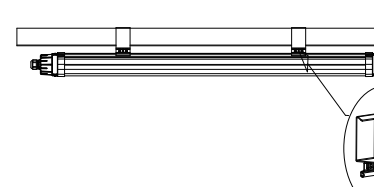

■ Bemærk venligst: Strømmen skal være afbrudt ved alle operationer.

■  Armaturerne er beregnet til indendørs brug eller under udhæng til udendørs brug.